AMACOM AMC 300 DECT USB

Spis treści

1. Instalacja.....	4
1.1 Baza.....	4
1.2 Ładowanie.....	4
1.3 Słuchawka.....	4
2. Opis przycisków.....	5
3. Wyświetlacz.....	7
4. Operacje na słuchawce.....	8
4.1 Wybór języka.....	8
4.2 Wykonywanie połączeń z systemu PSTN.....	8
4.2.1 Połączenie wychodzące.....	8
4.2.2 Wybieranie numeru.....	8
4.2.3 Wybieranie ostatniego wybranego numeru.....	8
4.2.4 Wybieranie 1 z 5 numerów wybranych.....	9
4.2.5 Wybieranie numeru z książki telefonicznej.....	9
4.2.6 Połączenie wewnętrzne.....	9
4.3 Otrzymywanie połączeń PSTN.....	9
4.3.1 Otrzymywanie połączeń zewnętrznych.....	9
4.3.2 Otrzymywanie połączeń wewnętrznych.....	10
4.3.3 Otrzymywanie połączeń zew. Podczas rozmowy wew.....	10
4.4 Wł./wył. Funkcji głośnego mówienia.....	10
4.5 Przełączenie rozmowy zew, na inną słuchawkę.....	10
4.6 Ostrzeżenie o braku kontaktu bazy ze słuchawką.....	11
4.7 Ustawienie głośności słuchawki.....	11
4.8 Czas rozmowy na wyświetlaczu.....	11
4.9 Wyłączenie mikrofonu (mute).....	11
4.10 Klawisz PAUSE.....	12
4.11 Połączenie konferencyjne.....	12
4.12 Zlokalizowanie słuchawki.....	12
4.13 Używanie alfanumerycznej klawiatury.....	12
4.14 Książka telefoniczna.....	12
4.14.1 Dodawanie numeru i opisu do książki telefonicznej.....	12
4.14.2 Wybieranie numeru z książki telefonicznej.....	13
4.14.3 Zmiana nazwy lub numeru w książce telefonicznej.....	13
4.14.4 Kasowanie numeru i wpisu w książce telefonicznej.....	14
4.15 Włączenie i wyłączenie słuchawki.....	14
4.15.1 Wyłączenie słuchawki.....	14
4.15.2 Włączenie telefonu.....	14

4.16	Ustawienie głośności dzwonka słuchawki.....	14
4.16.1	Ustawienie głośności dzwonka dla połączeń zew.....	14
4.16.2	Ustawienie głośności dzwonka dla połączeń wew.....	15
4.17	Ustawienie melodii dzwonka w słuchawce.....	15
4.17.1	Ustawienie melodii dzwonka dla połączeń zew.....	15
4.17.2	Ustawienie melodii dzwonka dla połączeń wew.....	16
4.18	Blokada klawiatury.....	16
4.19	Ustawienie dźwięku klawiszy.....	16
4.20	Klawisz R (redia).....	17
4.21	Zmiana kodu PIN.....	17
4.22	Przydzielenie słuchawki do bazy.....	18
4.23	Kasowanie słuchawki z bazy.....	19
4.24	Wybieranie bazy.....	19
4.24.1	Wybór automatyczny.....	19
4.24.2	Wybór ręczny.....	20
4.25	Blokowanie połączeń wychodzących.....	20
4.26	Wybór bezpośredni.....	21
4.26.1	Programowanie numeru wyboru bezpośredniego.....	21
4.26.2	Włączenie lub wyłączenie numeru bezpośredniego wybierania.....	21
4.27	Ustawienia fabryczne.....	21
4.28	Formatowanie telefonu.....	22
4.29	Ustalenie wybierania słuchawki.....	22
5	Identyfikacja rozmowy.....	23
5.1	Ustawienie daty i godziny.....	23
5.2	Lista rozmów.....	24
5.3	Inicjowanie połączenia z listy rozmów zapisanych.....	24
5.4	Zapisywanie numeru z listy rozmów do książki telefonicznej.....	24
5.5	Kasowanie numeru z listy rozmów.....	24
5.5.1	Kasowanie jednego numeru.....	24
5.5.2	Kasowanie wszystkich numerów z listy.....	25
6	Informacje o wiadomości głosowej.....	25
7	Operacje na USB i PC.....	25
7.1	Instalacja.....	25
7.2	Instalacja oprogramowania.....	26
7.2.1	Ustawienie dźwięków dla połączeń przez PC.....	26
7.2.2	Ustawienie czasu przy połączeniu z PC.....	27

7.3 Komunikator internetowy SKYPE.....	27
7.3.1 Powiadomienia.....	27
7.3.2 Wykonywanie połączeń przez SKYPE.....	28
7.3.3 Połączenie między SKYPE a PSTN.....	29
7.3.4 Lista połączeń z PC.....	30
7.3.5 Ustawienie swojego statusu w słuchawce.....	30
8 Pytania i odpowiedzi.....	31
9 Dane techniczne.....	32

1. Instalacja

Przed pierwszym podłączeniem telefonu należy naładować baterie około 20 godzin.

1.1 Baza (popatrz na rysunek)

Przebieg instalacji:

- ◆ Podłączyć zasilacz do gniazdka oraz do gniazda zasilacza w bazie..
- ◆ Podłączyć przewód linii telefonicznej do gniazda ściennego oraz do gniazda telefonicznego w bazie.
- ◆ Podłączyć przewód USB do gniazda w komputerze oraz do gniazda USB w bazie.

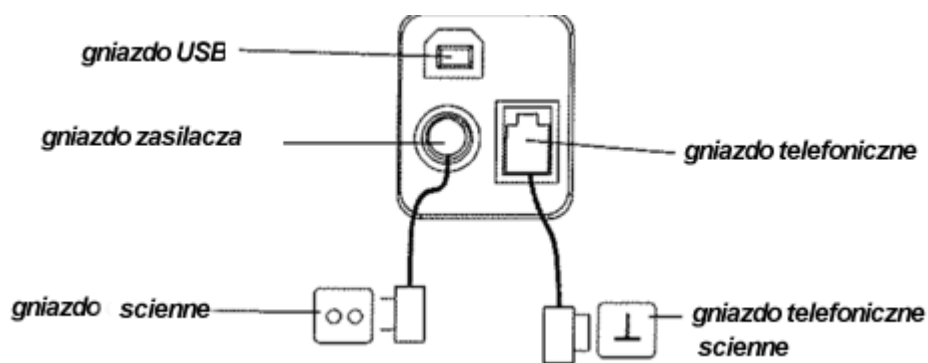

1.2 Ładowanie

- ◆ Podłączyć zasilacz do gniazdka .

1.3 Słuchawka (popatrz na rysunek)

- ◆ Otwórz pokrywę baterii.
- ◆ Włóż baterie do telefonu zgodnie z + i -.
- ◆ Zamknij pokrywę baterii w słuchawce.
- ◆ Odłóż słuchawkę na bazę na 20 godzin by naładować baterie.

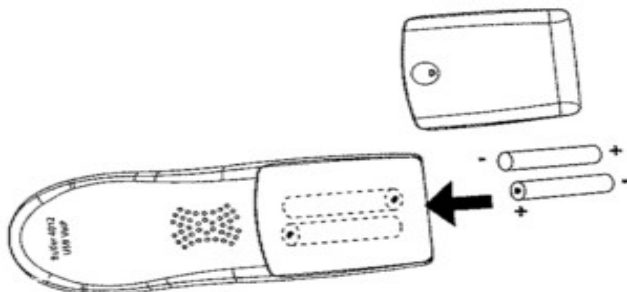

1 Opis klawiszy.

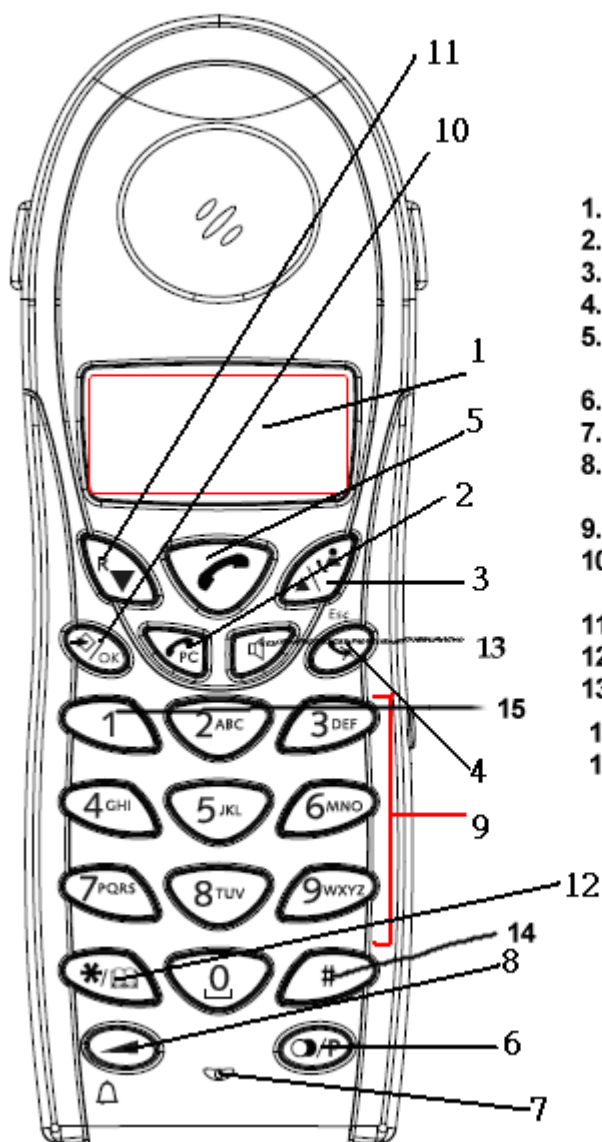

1. Wyświetlacz
2. Rozmowy przez internet
3. Klawisz w gore
4. Wyjscie/kasowanie/mute
5. Klawisz do rozmów przez linie telefoniczna
6. Redial / pause
7. Mikrofon
8. Glosnosc / ustawienie dzwonka
9. Klawisze alfanumeryczne
10. OK / Klawisz programacyjny (wejście w menu)
11. Klawisz w dol / flash
12. * / książka telefoniczna
13. Klawisz głosnego mówienia
14. # / Blokada klawiatury
15. 1 / Voice Mail

Baza.

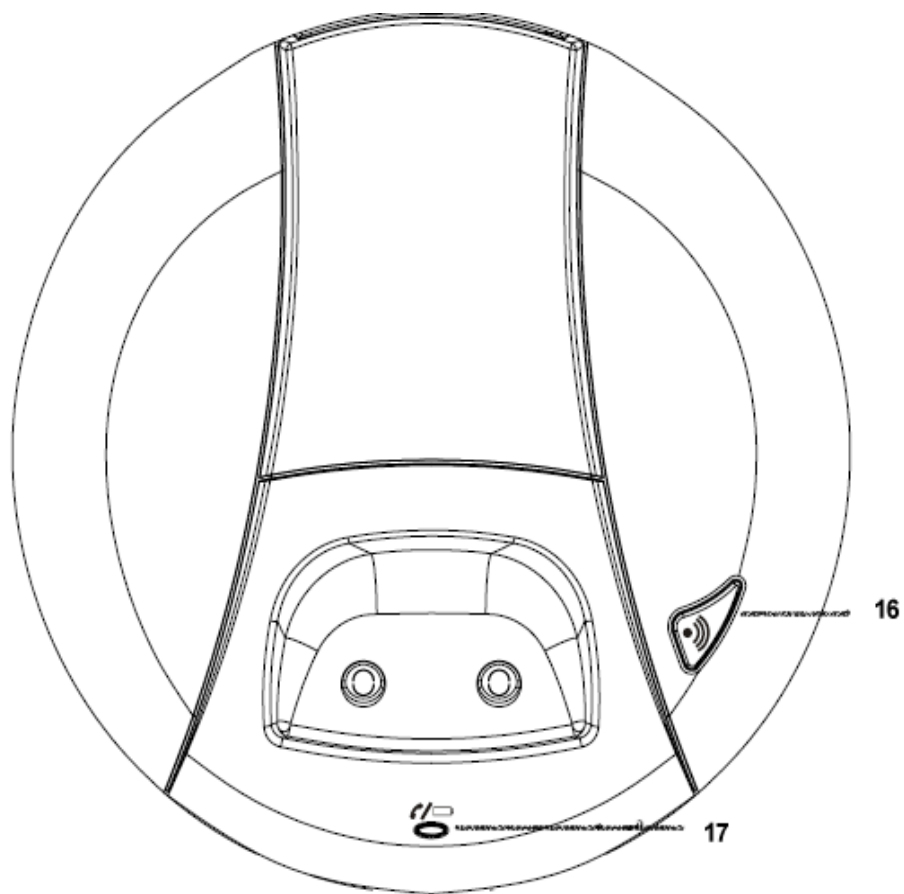

16 Przycisk paging
17 Linia / ładowanie baterii

2 Wyświetlacz (LCD)

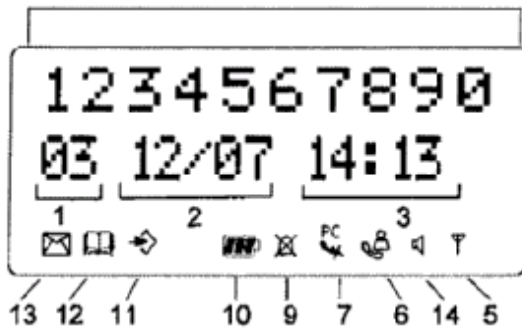











1. Liczba połączeń przychodzących.
2. Data połączenia przychodzącego..
3. Godzina połączenia przychodzącego.
5. Symbol (I)
 - oznacza, że słuchawka jest zalogowana do bazy.
 - gdy miga, oznacza, że słuchawka nie jest zalogowana do bazy.
6. Symbol (☎)
- oznacza rozmowę przychodzącą I jest automatycznie zapisana do pamięci telefonu
7. Symbol (🔇)
- funkcja mute jest włączona (wyciszenie).
8. Symbol (🔋)
- oznacza wykonywane połączenie
1. Symbol (🔕)
- dzwonek wyłączony
2. Symbol (🔋)
- wskaźnik naładowania baterii
3. Symbol (☰)
- oznacza wejście w menu telefonu
4. Symbol (📖)
- książka telefoniczna .
5. Symbol (✉)
- wiadomość głosowa
6. Symbol (🗣️)
- funkcja głośnego mówienia włączona .
7. Symbol (PC):
- rozmowa przez internet

4. Operacje na słuchawce

4.1 Wybór języka





Telefon posiada 14 rodzajów języka do wyboru.

Aby ustawić język należy:





- naciśnij klawisz .
- klawiszami   znaleźć 'USTAWIENIA'
- naciśnij klawisz .
- klawiszami   znaleźć 'JĘZYK'
- naciśnij klawisz .
- Klawiszami   wybierz żądany język (polski).
- klawiszem  zatwierdzamy nasz wybór I naciskamy ESC by wyjść z menu.

4.2 Wykonywanie połączeń z systemu PSTN





4.2.1 Połączenia wychodzące

- naciskamy klawisz .
- dioda na bazie powinna migać  a na wyświetlaczu pojawi się symbol .
- by zakończyć połączenie naciskamy klawisz .





4.2.2 Wybieranie numeru

- należy wybrać numer za pomocą klawiatury, można go również poprawić za pomocą klawisza mute/kasuj .
- po wybraniu numeru naciskamy klawisz .
- dioda na bazie powinna migać  a na wyświetlaczu pojawi się symbol .
- telefon sam automatycznie wybierze numer.
- by zakończyć rozmowę naciskamy klawisz .





4.2.3 Wybieranie ostatniego wybranego numeru

- naciskamy klawisz .
- dioda na bazie powinna migać  a na wyświetlaczu pojawi się symbol .
- naciśnij klawisz REDIAL  a numer sam automatycznie zostanie wybrany.

4.2.4 Wybieranie 1 z 5 numerów wybranych



- naciskamy klawisz REDIAL .
- wybieramy 'PON WYBÓR' i OK
- na wyświetlaczu pojawi się ostatnio wybrany numer, by wybrać 1 z 5 numerów dłużej trzymamy klawisz REDIAL .
- naciskamy klawisz .
- numer zostanie wybrany automatycznie.
- naciskamy ponownie klawisz  by zakończyć rozmowę.

4.2.5 Wybieranie numeru z książki telefonicznej

- przytrzymaj klawisz . A pierwszy numer z książki telefonicznej pojawi się na wyświetlaczu.
- klawiszami   wybieramy odpowiedni wpis z książki telefonicznej
- naciskamy klawisz .
- numer widoczny na wyświetlaczu zostanie automatycznie wybrany.
- by zakończyć rozmowę naciskamy klawisz .



4.2.6 Połączenie wewnętrzne : dzwonięcie na inną słuchawkę.

Ta jest możliwa wtedy gdy do jednej bazy podłączone są dodatkowe słuchawki!

- naciskamy klawisz  2 razy.
- na wyświetlaczu pojawi się 'INT'
- wybieramy numer słuchawki na którą chcemy dzwonić.
- by zakończyć naciskamy klawisz .



4.3 Otrzymywanie połączeń

4.3.1 Otrzymywanie połączeń zewnętrznych

- gdy nadchodzi połączenie, wszystkie słuchawki zaczynają dzwonić
- na wyświetlaczu pojawi się symbol .
 - na wyświetlaczu pojawi się numer dzwoniącego jeżeli jest włączona usługa identyfikacji rozmówcy.
- naciskamy klawisz  by odebrać połączenie.
- podczas rozmowy naliczany jest czas rozmowy.
- by zakończyć rozmowę naciskamy klawisz .



4.3.2 Otrzymywanie wewnętrznych połączeń

Możliwe jest, gdy podłączone są do jednej bazy dodatkowe słuchawki!

- gdy dzwoni słuchawka na wyświetlaczu pojawi się INT oraz numer słuchawki dzwoniącego.
- Naciskamy klawisz  by odebrać połączenie.
- podczas rozmowy uaktywniony jest zegar naliczania czasu rozmowy
- By zakończyć rozmowę naciskamy klawisz .

4.3.3 Otrzymywanie połączeń zewnętrznych podczas rozmowy wewnętrznej.

Kiedy nadchodzi połączenie zewnętrzne podczas połączenia wewnętrznego w słuchawce słychać dwukrotny sygnał zajętości.

- naciskamy dwukrotnie klawisz  by akceptować połączenie zewnętrzne.
- by zakończyć naciskamy klawisz .



4.4 Włączenie/wyłączenie funkcji głośnego mówienia

Ta funkcja pozwala na prowadzenie rozmowy bez trzymania słuchawki w dłoniach. Podczas rozmowy naciskamy klawisz  by włączyć tę funkcję, naciskając ponownie ten klawisz wyłączamy tę funkcję.

 **Podczas korzystania z funkcji HANDSFREE można zmienić głośność słuchawki naciskając  klawisz.**

 **Podczas dłuższego korzystania z funkcji HANDSFREE baterie są szybciej rozładowywane!**

4.5 Przełączanie rozmowy zewnętrznej na inną słuchawkę.

- podczas połączenia zewnętrznego naciskamy dwukrotnie klawisz .
- połączenie zewnętrzne jest w tym momencie zawieszona.
- na wyświetlaczu pojawi się symbol INT.
- wybieramy numer słuchawki na którą chcemy przełączyć rozmowę.
- gdy połączenie zostanie odebrane naciskamy klawisz  I rozmowa zostanie przekierowana na drugą słuchawkę.
- gdy połączenie nie zostanie odebrane naciskamy klawisz  by powrócić do rozmowy zewnętrznej.

4.6 Ostrzeżenie braku kontaktu słuchawki z bazą.

Kiedy słuchawka traci kontakt z bazą słychać sygnał ostrzegawczy i miga dioda na bazie.

- na wyświetlaczu pojawi się napis 'SZUKANIE'

□ - kiedy tylko baza połączy się ze słuchawką sygnał ostrzegawczy zaniknie a dioda przestanie migać.

4.7 Ustawienie głośności słuchawki.

Do ustawienia służy klawisz . Można ustawić 5 poziomów głośności. Telefon ustawiony jest fabrycznie na poziom 3.

Podczas rozmowy można zmienić głośność:

- naciskamy klawisz .

- na wyświetlaczu pojawi się regulacja głośności..

- użyj klawiszy (1-9) by ustawić poziom głośności (1-5).

- by zaakceptować wybór naciskamy klawisz .



Czas na ustawienie glosnosci to 8 sek. Jezeli nie zmiescimy sie w tym czasie, telefon powraca do ustawien poprzednich.





Glosnosc mikrofonu dla rozmow PSTN i internetowych jest niezalezna.

4.8 Czas rozmowy na wyświetlaczu.

Bezpośrednio po rozpoczęciu rozmowy naliczany jest czas rozmowy (min. i sek.). Całkowity czas rozmowy widoczny jest jeszcze 5 sek. po zakończeniu rozmowy.

4.9 Wyłączenie mikrofonu (mute).

Jest możliwość wyłączenia mikrofonu podczas rozmowy naciskając klawisz . Teraz można rozmawiać bez obaw, że osoba po drugiej stronie słuchawki usłyszy cię.

- naciśnij podczas rozmowy klawisz  by wyłączyć mikrofon

- symbol 'X' pojawi się na wyświetlaczu (.

- jeżeli chcesz ponownie włączyć mikrofon raz jeszcze naciśnij klawisz .



- symbol 'X' zniknie z wyświetlacza() a osoba po drugiej stronie słuchawki będzie cię słyszała.

4.10 Klawisz PAUSE

Jeżeli wybierasz numer na klawiaturze i chcesz wstawić pauzę w wybrane miejsce numeru naciśnij klawisz klawisz 'P' w wybranym miejscu. Kiedy dzwonimy pod ten numer pauza automatycznie jest wybierana a czas jej trwania to 3 sek.

4.11 Połączenie konferencyjne (połączenie zewnętrzne i wewnętrzne).

Można przeprowadzić połączenie konferencyjne z połączeniem wewnętrznym i połączeniem zewnętrznym jednocześnie..

- podczas połączenia zewnętrznego naciśnij klawisz  dwukrotnie.
- połączenie zewnętrzne jest obecnie zawieszona.
- 'INT' pojawi się na wyświetlaczu.
- wybierz numer słuchawki którą chcesz przyłączyć do rozmowy
- gdy dana słuchawka odbierze naciśnij klawisz  przez 3 sek..
- 'KONFERENCJA' pojawi się na wyświetlaczu
- teraz jesteś połączony jednocześnie z rozmową zewnętrzną i wewnętrzną (połączenie konferencyjne).

4.12 Zlokalizowanie słuchawki (paging)

Jeżeli nie można zlokalizować słuchawki, naciśnij klawisz na bazie(paging). Słuchawka w tym momencie zacznie dzwonić, przez co można ją zlokalizować. By wyłączyć dzwonienie naciśnij .







4.13 Używanie alfanumerycznej klawiatury.



Każdy klawisz na klawiaturze ma przyporządkowane litery. By wybrać daną literę należy raz lub kilka razy nacisnąć ten klawisz. (w zależności od wybranej litery). Np: pod klawiszem 5 są litery j, K, L. By wybrać J naciśnij raz klawisz 5, by wybrać K naciśnij 2 razy ten klawisz. Możesz również skasować wybraną literę naciskając klawisz .

4.14 Książka telefoniczna









Telefon posiada książkę telefoniczną na 50 wpisów 10 literowych i 25 liczbowych.

4.14.1 Dodawanie numeru i opisu do książki telefonicznej.

- naciśnij klawisz 
- klawiszami   wybieramy 'KSIĄŻKA TEL'.
- naciskamy klawisz 
- na wyświetlaczu pojawi się SZUKAJ.
- naciskając klawisze   wyszukaj 'DODAJ NOWY'.















- naciśnij klawisz .
- 'NAZWA' pojawi się na wyświetlaczu.
- wpisz nazwę wpisu.
- naciśnij klawisz .
- wpisz numer telefonu.
- naciśnij klawisz .
- w tym momencie usłyszysz ciągly sygnał, oznacza to, że zmiany zostały zapisane.

4.14.2 Wybieranie numeru z książki telefonicznej.











- naciśnij klawisz .
- klawiszami   przechodzimy do 'SPIS TELEFONÓW'.
- naciskamy klawisz .
- 'SZUKAJ' pojawi się na wyświetlaczu.
- naciśnij klawisz .
- wpisz 1 literę nazwy.
- naciśnij klawisz .
- 1 imię zaczynające się na podaną literę pojawi się na wyświetlaczu.
- klawiszami   wybieramy dany wpis.
- naciśnij klawisz  by wybrać numer i połączyć się z nim.



4.14.3 Zmiana nazwy lub numeru w książce telefonicznej.

- naciśnij klawisz .
- klawiszami   przechodzimy do 'SPIS TELEFONÓW'.
- naciskamy klawisz .
- 'SZUKAJ' pojawi się na wyświetlaczu
- naciskając klawisze   szukamy pozycji 'EDYTUJ'
- naciśnij klawisz .
- na wyświetlaczu pojawi się 1 numer w książce telefonicznej.
- klawiszami   wybierz numer.
- naciśnij klawisz  by zmienić żądany numer w pamięci.
- naciśnij klawisz  by skasować nazwę i klawiszami wpisz nową nazwę
- naciśnij klawisz .
- naciśnij klawisz  i klawiaturą wpisz nowy numer.
- naciśnij klawisz  by zatwierdzić zmiany.





4.14.4 Kasowanie numeru i wpisu z książki telefonicznej.

- naciśnij klawisz .
- klawiszami   przejdź do 'SPIS TELEFONÓW'.
- naciskamy klawisz .
- 'SZUKAJ' pojawi się na wyświetlaczu
- naciskając klawisze   szukamy pozycji 'KASUJ'.
- naciśnij klawisz .
- na wyświetlaczu pojawi się 1 numer w książce telefonicznej.
- klawiszami   wybierz numer.
- naciśnij klawisz  by skasować
- 'KASUJ?' pojawi się na wyświetlaczu.
- naciśnij klawisz  by zatwierdzić zmiany

4.15 Włączenie i wyłączenie słuchawki.

4.15.1 Wyłączenie słuchawki.

Gdy słuchawka jest włączona:

- naciśnij klawisz .
- klawiszami   przejdź do pozycji WYL TEL.
- naciśnij klawisz . Telefon się wyłączy.

4.15.2 Włączenie telefonu







Gdy słuchawka jest wyłączona:





- naciśnij klawisz . Telefon się włączy.

4.16 Ustawienie głośności dzwonka słuchawki.











Możesz ustawić głośność dzwonka słuchawki na 1 z 10 pozycji. Można ustawić oddzielnie dla połączeń zewnętrznych i wewnętrznych. Ustawienie głośności na 0 oznacza brak dźwięku, natomiast ustawienie na poziom 9 oznacza dzwonek najgłośniejszy. Poziom fabryczny to 5.

4.16.1 Ustawienie poziomu głośności dzwonka dla połączeń zewnętrznych (0-9).

- naciśnij klawisz .
- klawiszami   wyszukaj 'WYB DZWON'.
- naciśnij klawisz .
- klawiszami   wyszukaj 'ZEWNEŹTRZNE'.

-
- naciśnij klawisz .
 - klawiszami   wyszukaj GLOSNOŚC.
 - naciśnij klawisz .
 - na wyświetlaczu pojawi się aktualna głośność.
 - wybierz odpowiedni poziom za pomocą klawiatury (0-9)
 - naciśnij klawisz  by zatwierdzić











4.16.2 Ustawienie poziomu głośności dzwonka dla połączeń wewnętrznych (1-9)

- naciśnij klawisz .
- klawiszami   wyszukaj 'WYB DZWON' .
- naciśnij klawisz .
- klawiszami   wyszukaj 'WEWNETRZNE'.
- naciśnij klawisz .
- klawiszami   wyszukaj GLOSNOŚC.
- naciśnij klawisz .
- na wyświetlaczu pojawi się aktualna głośność.
- wybierz odpowiedni poziom za pomocą klawiatury (1-9)
- naciśnij klawisz  by zatwierdzić











4.17 Ustawienie melodii dzwonka w słuchawce.

Można ustawić 18 różnych melodii dzwonka.

4.17.1 Ustawienie melodii dzwonka dla połączeń zewnętrznych (1-18).









- naciśnij klawisz .
- klawiszami   wyszukaj 'WYB DZWON' .
- naciśnij klawisz .
- klawiszami   wyszukaj 'ZEWNETRZNE'.
- naciśnij klawisz .
- klawiszami   wyszukaj MELODIE
- naciśnij klawisz .
- wpisz numer melodii (1-18)
- naciśnij klawisz  by zatwierdzić

4.17.2 Ustawienie melodii dzwonka dla połączeń wewnętrznych (1-9).











- naciśnij klawisz .
- klawiszami   wyszukaj 'WYB DZWON'.
- naciśnij klawisz .
- klawiszami   wyszukaj 'WEWNETRZNE'.
- naciśnij klawisz .
- klawiszami   wyszukaj MELODIE
- naciśnij klawisz .
- wpisz numer melodii (1-9)
- naciśnij klawisz  by zatwierdzić

4.18 Blokada klawiatury.

Można zablokować klawiaturę telefonu, wtedy nie będą działały klawisze.

- naciśnij klawisz .
- klawiszami   wyszukaj 'USTAW KLAW'.
- naciśnij klawisz .
- 'BLKO KLA' pojawi się na wyświetlaczu.
- naciśnij klawisz .
- na wyświetlaczu pojawi się:
 - 'ZABLKOUJ'
 - 'ODBLOKUJ'
- klawiszami   wybierz odpowiednią opcję
- ciśnij klawisz  by zatwierdzić

4.19 Ustawienie dźwięku klawiszy.

- naciśnij klawisz .
- klawiszami   wyszukaj 'USTAW KLAW'.
- naciśnij klawisz .
- klawiszami   wybierz 'DZWIEK KLA'.
- naciśnij klawisz .
- na wyświetlaczu pojawi się:
 - 'ZALACZ'
 - 'WYLACZ'
- klawiszami   wybierz odpowiednią pozycję.
- ciśnij klawisz  by zatwierdzić

4.20 Klawisz R (flash)

Klawiszem R (flash) możesz przełączyć rozmowy wewnętrzne jak i zewnętrzne na inne telefony podłączone do tej samej centrali telefonicznej. Można również ustawić długość FLASH na 100ms i 300ms:

- naciśnij klawisz \diamond ,
- klawiszami $\blacktriangle \blacktriangledown$ znajdujemy 'USTAWIENIA'
- naciskamy klawisz \diamond ,
- klawiszami $\blacktriangle \blacktriangledown$ wyszukujemy FLASH
- naciskamy klawisz \diamond ;
- klawiszami $\blacktriangle \blacktriangledown$ wybieramy rodzaj flash:
 - KTOTKI = 100MS
 - DLUGI = 300MS
- naciskamy klawisz \diamond by zatwierdzić.

4.21 Zmiana kodu PIN

Ustawienie fabryczne kodu PIN to '0000'. By go zmienić należy:

- naciśnij klawisz \diamond ,
- klawiszami $\blacktriangle \blacktriangledown$ znajdujemy 'USTAWIENIA'
- naciskamy klawisz \diamond ,
- klawiszami $\blacktriangle \blacktriangledown$ znajdujemy 'KOD PIN'
- naciśnij klawisz \diamond .
- 'STARY KOD' pojawi się na wyświetlaczu
- wpisz stary pin.
- naciśnij klawisz \diamond .
- 'NOWY KOD' pojawi się na wyświetlaczu
- wpisz nowy kod pin.
- naciśnij klawisz \diamond .
- 'POTWIERDZ' pojawi się na wyświetlaczu
- wpisz nowy pin jeszcze raz.
- naciśnij klawisz \clubsuit
- gdy usłyszysz dźwięk to oznacza że nowy pin jest zapamiętany.





4.22 Przydzielenie słuchawki do bazy.

Żeby była możliwość odbierania i wykonywania połączeń z nowej słuchawki, trzeba ją zarejestrować do bazy. Jedną słuchawkę można zarejestrować do 5 baz. Fabrycznie jedna słuchawka jest zarejestrowana do jednej bazy. Słuchawka nazywa się HS-1 a baza nazywa się BU-1.



!!! Słuchawkę rejestruje się wtedy gdy:

- przeinstalowujesz słuchawkę
- chcesz zarejestrować inną słuchawkę do bazy

By przeprowadzić rejestrację naciśnij klawisz pagingu na bazie przez 10 sek. Dioda na bazie będzie migiała przez 1 minutę. W tym czasie trzeba wykonać rejestrację.









- naciśnij 
- klawiszami   znajdź pozycję LOG DO BAZ
- naciśnij 
- na wyświetlaczu pojawi się BAZA_
- wpisz numer bazy do której chcesz zarejestrować słuchawkę
- na wyświetlaczu pojawi się SZUKANIE

Każda słuchawka może być zarejestrowana do 4 baz. Każda baza ma swój numer od 1 do 4. Przy rejestracji słuchawki do bazy musisz podać jej numer.

- na wyświetlaczu pojawi się kod REPI
- naciśnij 
- na wyświetlaczu pojawi się PIN
- wpisz Pin (fabryczny to : 0000)
- naciśnij 
- słuchawka jest już zarejestrowana do bazy

4.23 Kasowanie słuchawki z bazy.

Można wykasować jedną ze słuchawek z bazy pod warunkiem, że nie jest to słuchawka główna.

- naciśnij 
- klawiszami   przejdź do pozycji USTAWIENIA
- naciśnij 
- klawiszami   przejdź do pozycji USUN SLU
- naciśnij 
- na wyświetlaczu pojawi się PIN
- wpisz PIN
- na wyświetlaczu pojawi się USUN SLU
- wpisz numer słuchawki, którą chcesz wykasować (1-5)
- naciśnij 
- na wyświetlaczu pojawi się USUN SLU i słuchawka jest już wykasowana
- na wyświetlaczu słuchawki wykasowanej pojawi się HS-?











4.24 Wybieranie bazy.

Jeżeli słuchawka jest zarejestrowana do wielu baz musisz wybrać jedną bazę ponieważ słuchawka może komunikować się tylko z 1 bazą w tym samym czasie.





Są dwa sposoby na to.

4.24.1 Wybór automatyczny.

Słuchawka automatycznie wybiera aktywną bazę.

- naciśnij 
- klawiszami   przejdź do pozycji USTAWIENIA
- naciśnij 
- klawiszami   przejdź do pozycji WYBOR BAZY
- naciśnij 
- klawiszami   przejdź do pozycji AUTO
- naciśnij 
- na wyświetlaczu pojawi się SZUKANIE
- sygnał potwierdzi znalezienie przez słuchawkę bazy

4.24.2 Wybór ręczny.





- naciśnij 
- klawiszami ▲▼ przejdź do pozycji USTAWIENIA
- naciśnij 
- klawiszami ▲▼ przejdź do pozycji WYBOR BAZY
- naciśnij 
- klawiszami ▲▼ wybierz REZNY
- naciśnij 
- na wyświetlaczu pojawi się BAZA
- wybierz numer bazy od 1 do 4
- naciśnij 
- na wyświetlaczu pojawi się SZUKANIE
- sygnał dźwiękowy poinformuje o znalezieniu bazy



Żeby zarejestrować 2 słuchawki do bazy, baza musi być zarejestrowana już do 1 słuchawki.

Jeżeli na wyświetlaczu pojawi się NIE POŁĄCZ oznacza to, że baza nie istnieje lub słuchawka nie jest zarejestrowana do bazy.

4.25 Blokowanie połączeń wychodzących.

Możesz zaprogramować tak słuchawkę, by blokowała pewne numery wychodzące. Może to być numer kierunkowy, międzynarodowy lub 0. Maksymalnie można zablokować numer do 5 cyfr.





- naciśnij 
- klawiszami ▲▼ przejdź do pozycji USTAWIENIA
- naciśnij 
- klawiszami ▲▼ przejdź do pozycji BLOKOWAIE
- naciśnij 
- na wyświetlaczu pojawi się PIN
- wpisz PIN
- naciśnij 
- na wyświetlaczu pojawi się BLOKAD NR 1. To jest jedna z 5 pamięci numeru.
- klawiszami ▲▼ wybierz 1 z 5 pamięci
- wpisz numer, który ma być blokowany (do 5 cyfr)

-
- naciśnij 
 - na wyświetlaczy pojawi się HS _____ (numer, który ma być blokowany)
 - wpisz numer słuchawki, która ma blokować ten numer
 - naciśnij  by zatwierdzić

4.26 Wybór bezpośredni.





Możesz wpisać numer, który zostanie automatycznie wybrany bez naciskania klawiszy numerycznych.

4.26.1 Programowanie numeru wyboru bezpośredniego.

- naciśnij 
- klawiszami   wybierz BEZPOSREDN
- naciśnij 
- wpisz numer
- naciśnij  by zatwierdzić

4.26.2 Włączenie lub wyłączenie numeru bezpośredniego wybierania.

By włączyć tą funkcję:

- naciśnij 
- klawiszami   wybierz BEZPOSREDN
- naciśnij przez 2 sekundy klawisz 
- na wyświetlaczu pojawi się BEZP ZALACZONE

By wyłączyć tą funkcję:

- naciśnij 2 razy klawisz 

4.27 Ustawienia fabryczne.

Ustawienia fabryczne to:

- klawisze – nie zablokowane
- dźwięk klawiszy – włączone
- głośność słuchawki – głośność
- dźwięk – 1
- głośność dzwonka – 5
- wybieranie bazy – auto
- czas flash – 100ms.

-
- naciśnij ✎
 - klawiszami w górę i w dół wybierz SETTING
 - naciśnij ✎
 - klawiszami w górę i w dół wybierz RESET
 - naciśnij ✎
 - na wyświetlaczu pojawi się PIN
 - wpisz PIN
 - naciśnij ✎ by zatwierdzić

4.28 Formatowanie telefonu.

Ta funkcja przeinstalowuje cały telefon włącznie z kodem PIN i pamięcią telefonu. Książka telefoniczna będzie skasowana a PIN powróci do ustawień fabrycznych (0000).

- odłącz baterie z telefonu
- wciśnij klawisz (*) i włącz baterie, następnie puść klawisz (*) i naciśnij ✎
- słuchawka znajdzie bazę automatycznie i da sygnał dźwiękowy
- ponownie naciśnij klawisz(*)
- na wyświetlaczu pojawi się KASUJ
- naciśnij ✎ by zatwierdzić
- na wyświetlaczu pojawi się KASOWANIE
- na wyświetlaczu pojawi się NIE POL. Oznacza to, że słuchawka jest przeinstalowana

4.29 Ustalenie wybierania słuchawki.

Są 2 rodzaje wybierania:

- DTMF / TONOWE
- IMPULSOWE

By ustawić:

- naciśnij ✎
- klawiszami ▲ ▼ wybierz USTAWIENIA
- naciśnij ✎
- klawiszami ▲ ▼ wybierz TRYB WYBIERANIA
- naciśnij ✎
- wybierz TONOWE lub IMPULSOWE
- naciśnij ✎ by zatwierdzić

5 Identyfikacja rozmówcy.

Jeżeli masz włączoną tą funkcję u operatora na wyświetlaczu widoczny będzie numer, data, czas dzwoniącego.

Telefon obsługuje 2 systemy identyfikacji: DTMF i FSK. Jeżeli w książce telefonicznej jest zapisana nazwa wraz z numerem to na wyświetlaczu pojawi się nazwa dzwoniącego.

Telefon zapamiętuje 30 numerów przychodzących na liście. Nigdy nie zapisuje tego samego numeru 2 razy.

Kiedy pamięć jest pełna nowy numer zastępuje automatycznie stary.

Jeżeli lista numerów jest pusta i naciśniemy klawisz w górę telefon zasygnalizuje dźwiękiem o pustości pamięci.

Możesz również zobaczyć informacje o numerze przychodzącym:

- naciśnij klawisz w ▲ i naciśnij OK.
- naciskając klawisz ▲ możesz zobaczyć nazwę, datę, godzinę rozmowy
- naciskając klawisz ▼ na wyświetlaczu pojawi się numer dzwoniącego

5.1 Ustawienie daty i godziny.

- naciśnij ✦
- klawiszami ▲ ▼ przejdź do USTAWIENIA
- naciśnij ✦
- na wyświetlaczu pojawi się DATA/CZAS
- naciśnij ✦
- kiedy ROK pojawi się na wyświetlaczu wpisz 2 ostatnie cyfry roku
- naciśnij ✦ by zatwierdzić
- kiedy MIESIAC pojawi się na wyświetlaczu, wpisz miesiąc i naciśnij ✦
- kiedy DZIEN pojawi się na wyświetlaczu wpisz dzień i naciśnij ✦ by zatwierdzić
- kiedy GODZINA pojawi się na wyświetlaczu, wpisz godzinę i naciśnij ✦ by zatwierdzić
- kiedy MINUTA pojawi się na wyświetlaczu wpisz minuty i zatwierdź ✦

Teraz data i godzina jest już ustawiona.

5.2 Lista rozmów.

Lista zapamiętanych połączeń ma 30 numerów.

- naciśnij klawisz ▲ by znaleźć zapisany numer
- naciśnij OK.
- na wyświetlaczu pojawi się nazwa, jeżeli nie ma wpisanej nazwy na wyświetlaczu pojawi się BRAK WPISU
- jeżeli jest to numer zastrzeżony, na wyświetlaczu pojawi się ZASTRZEZONY
- naciśnij klawisz ▼ by znaleźć numer telefonu
- naciśnij klawisz ▼ by znaleźć numer z listy



- **Jeżeli nie naciśniesz klawisza w górę lub w dół w ciągu 15 sekund, telefon powróci do pozycji wyjściowej.**
- **Po zakończeniu rozmowy numer zawsze będzie się wyświetlał na wyświetlaczu przez 15 sekund.**

5.3 Inicjowanie połączeń z listy rozmów zapisanych.

- naciskając klawisz ▲ wybierz NUMER POŁ PR naciśnij OK.
- naciśnij klawisz ▲ by zobaczyć nazwę lub naciśnij klawisz ▼ by znaleźć inny numer
- kiedy numer będzie na wyświetlaczu naciśnij klawisz ↵. Automatycznie numer zostanie wybrany.

5.4 Zapisywanie numeru z listy rozmów do książki telefonicznej.

- naciśnij klawisz ▲ naciśnij OK.
- naciskając klawisz ▲ wybierz numer
- naciśnij klawisz książki telefonicznej 2 razy
- na wyświetlaczu pojawi się ZAPISZ
- teraz numer jest zapisany w książce telefonicznej, jeżeli numer nie ma nazwy wpisz nazwę

5.5 Kasowanie numeru z listy rozmów.

5.5.1 Kasowanie jednego numeru.

- naciśnij klawisz ▲ i naciśnij OK.
- naciśnij klawisz ▲ by wybrać numer do skasowania
- kiedy numer pojawi się na wyświetlaczu naciśnij klawisz ↵
- na wyświetlaczu pojawi się KASUJ
- naciśnij ✎ by zatwierdzić lub ↵ by zrezygnować
- po naciśnięciu ✎ numer zostanie skasowany i następny pojawi się na wyświetlaczu

5.5.2 Kasowanie wszystkich numerów z listy.

- naciśnij klawisz w ▲ i naciśnij OK.
- naciśnij klawisz ✖ a na wyświetlaczu pojawi się KASUJ WSZY
- naciśnij ⤴ by zatwierdzić lub ✖ by zrezygnować
- po naciśnięciu ⤴ numery zostaną skasowane

6 Informacje o wiadomości głosowej.

Ta funkcja działa gdy masz włączoną tą usługę u operatora i jeżeli sieć pozwala na to. Jeżeli masz nowa wiadomość głosową to  pojawi się na wyświetlaczu.

7 Operacje na USB i PC.



Dotyczy funkcjonowania telefonu w sieci internetowej i wykonywania rozmów przez internet!

7.1 Instalacja programu.

- by zainstalować program do komunikacji internetowej SKYPE, wejdź na stronę www.skype.com i zainstaluj program
- inny komunikator to MSN MESSENGER oraz NET2PHONE

Wymagania systemowe:

- system operacyjny Windows XP lub 2000
- 32 MB pamięci
- 20 MB wolnego miejsca na dysku
- stałe połączenie z Internetem o minimalnej prędkości 50 Kbs

7.2 Instalacja oprogramowania.

- włóż płytę CD
- program powinien sam uruchomić się na komputerze, jeżeli nie otworzy się automatycznie, zrób to ręcznie wchodząc na dysk oznaczony CD-ROM i klikając na stert.exe.
- po wejściu w program instalacyjny postępuj zgodnie ze wskazówkami.

Sposób podłączenia telefonu do komputera i sieci.



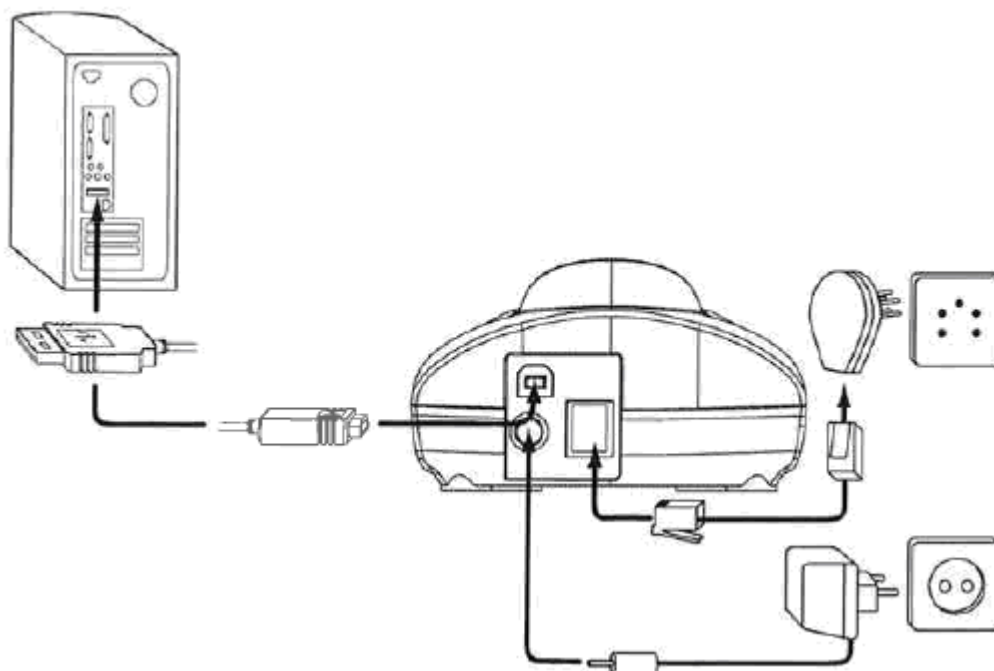

Postępuj zgodnie ze wskazówkami pokazanymi na rysunku.



System operacyjny Windows sam poprosi cię o zainstalowanie sterowników USB.

7.2.1 Ustawienie dźwięku melodii oraz głośności dla połączeń przez PC (komputer).

Jest możliwość ustawienia 18 melodii dzwonka oraz 9 poziomów głośności.

- naciśnij .
- klawiszami   przejdź do pozycji WYB DZWON
- naciśnij .
- na wyświetlaczu pojawi się DZWONEK PC
- naciśnij .

-
- klawiszami ▲▼ wybierz melodię dzwonka lub ustawienie głośności
 - naciśnij ⓧ.
 - na wyświetlaczu pojawi się WYB DZWON lub GŁOŚNOŚĆ
 - wybierz numer od 0 do 9 by ustawić głośność lub od 1 do 18 by ustawić melodię
 - naciśnij ⓧ, by zatwierdzić

7.2.2 Ustawienie czasu przy połączeniu z PC.

Kiedy CZAS PC jest ustawiony na WŁACZONA czas w telefonie jest ustawiony na datę i godzinę taką jaką jest w komputerze.

- naciśnij ⓧ.
- klawiszami ▲▼ przejdź do pozycji USTAWIENIA
- naciśnij ⓧ.
- klawiszami ▲▼ przejdź do pozycji CZAS PC
- naciśnij ⓧ, i wybierz WŁACZONA lub WYLACZONA
- naciśnij . ⓧ, by zatwierdzić

7.3 Komunikator internetowy SKYPE.

Upewnij się, że wybrałeś SKYPE jako komunikator internetowy.

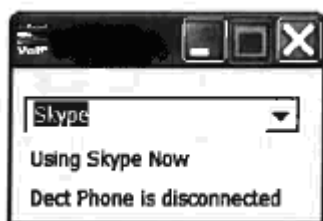



7.3.1 Powiadomienia:

- wyświetlacz w telefonie pokazuje informacje o statusie użytkownika (połączony, nie połączony)
- gdy telefon nie jest połączony do PC lub nie ma połączenia z Internetem wyświetlacz pokazuje N.POŁACZONY.



7.3.2 Wykonywanie połączeń przez komunikator SKYPE.

Odbieranie połączeń przychodzących ze SKYPE.

Kiedy odbierasz połączenie ze SKYPE na wyświetlaczu pojawia się nazwa dzwoniącego (NICK).

- by odebrać połączenie naciśnij klawisz 
- by zakończyć połączenie ponownie naciśnij klawisz 



Wykonywanie połączeń z komunikatora SKYPE z list jego kontaktów.

- naciśnij klawisz 
- na wyświetlaczu pojawi się Nick osoby z listy kontaktów
- klawiszami ▲▼ wybierz osobę do której chcesz zadzwonić
- naciśnij OK.
- naciśnij klawisz  by rozpocząć połączenie
- naciśnij ponownie ten klawisz by zakończyć połączenie



Wykonywanie połączeń ze SKYPEOUT



Aby korzystać z funkcji SKYPEOUT trzeba mieć wykupiony kredyt w SKYPE.

- wpisz numer telefonu, pod który chcesz zadzwonić
- naciśnij klawisz  by rozpocząć połączenie
- naciśnij ponownie klawisz  by zakończyć połączenie

Wybranie jednego z 5 ostatnio wybranych numerów.

- naciśnij klawisz redial 
- Klawiszami ▲▼ wybierz PC OUT i naciśnij OK.
- na wyświetlaczu pojawi się numer lub Nick osoby
- naciśnij OK.
- naciskając klawisz ▲ możesz zobaczyć datę i czas rozmowy
- naciśnij klawisz  by zadzwonić
- na wyświetlaczu pojawi się numer i zostanie automatycznie wybrany
- naciśnij klawisz  by zakończyć rozmowę



7.3.3 Połączenie między SKYPE a PSTN.







Jeżeli otrzymujesz 2 połączenia jednocześnie (z PC i PSTN), pierwsze połączenie będzie widocznie na wyświetlaczu. Możesz odebrać 1 z 2 połączeń poprzez naciśnięcie klawisza off-hook.

Podczas jednego połączenia nadchodzi drugie.



1. Podczas rozmowy przez PSTN nadchodzi drugie połączenie ze SKYPE. Nick osoby dzwoniącej pojawi się na wyświetlaczu oraz będzie słyszalny sygnał dźwiękowy. Na wyświetlaczu będzie również migąła ikona PC.

- naciśnij klawisz  by zakończyć rozmowę i odebrać z PC
- słuchawka wtedy zaczyna dzwonić
- naciśnij klawisz  by odebrać





LUB

- naciśnij OK. by wejść w menu
- klawiszami   wybierz ZAWIES i naciśnij OK. Linia będzie teraz przełączona na PC a połączenie PSTN będzie zawieszona.
- by przełączyć rozmowę ponownie na PSTN naciśnij OK, wybierz ZAWIES i naciśnij OK.
- by zakończyć którąś z rozmów naciśnij klawisz  lub klawisz .

2. Podczas rozmowy z SKYPE nadchodzi połączenie z PSTN – numer lub nazwa pojawi się na wyświetlaczu

- naciśnij klawisz  by zakończyć rozmowę ze SKYPE
- słuchawka zaczyna dzwonić
- naciśnij klawisz  by odebrać połączenie PSTN

LUB

- naciśnij OK. by wejść w menu
- klawiszami   wejdź na pozycję ZAWIES i naciśnij OK. Linia zostanie przełączona na PSTN a rozmowa z SKYPE zostanie zawieszona.
- by przełączyć rozmowę ponownie na SKYPE naciśnij OK. i wybierz ZAWIES i naciśnij OK.
- by zakończyć rozmowy naciśnij klawisz  lub klawisz .

7.3.4 Lista połączeń z PC (komputera).

W telefonie jest pamięć 30 numerów odebranych.

- naciśnij klawisz ▲
- wybierz PC IN i naciśnij OK.
- na wyświetlaczu pojawi się Nick osoby
- naciskając klawisz ▲ zobaczysz status osoby oraz inne bliższe informacje
- naciskając klawisz ▼ zobaczysz numer tej osoby



- Jeżeli klawiszy w górę i w dół nie naciśniesz w ciągu 15 sekund telefon powróci do pozycji wyjściowej.

- Zawsze po zakończeniu rozmowy na wyświetlaczu będzie widoczny numer osoby dzwoniącej przez 15 sekund.

Wybieranie numeru z listy połączeń.

- naciśnij klawisz ▲
- wybierz PC IN i naciśnij OK.
- naciskając klawisz ▼ możesz wybrać odpowiadający ci numer
- na wyświetlaczu pojawi się numer
- naciśnij  by wykonać połączenie

7.3.5 Ustawienie swojego statusu w słuchawce.

- naciśnij 
- klawiszami ▲▼ wejdź na STATUS
- naciśnij OK.
- klawiszami ▲▼ wybierz odpowiadający ci status
- naciśnij OK. by zatwierdzić
- na wyświetlaczu będzie widoczny cały czas twój status



Jeżeli ustawisz status na : offline lub nie przeszkadzac, słuchawka nie będzie dzwoniła podczas nadchodzących połączeń ze SKYPE.

8 Pytania i odpowiedzi.

<i>Problemy</i>	<i>Powód</i>	<i>Rozwiązanie</i>
<i>Nie ma sygnału po naciśnięciu klawisz do rozmów przez PSTN.</i>	<ul style="list-style-type: none"> - Baza nie jest podłączona do PC. - Słuchawka znajduje się zbyt daleko od bazy. - Baterie są rozładowane. 	<ul style="list-style-type: none"> - sprawdź połączenie bazy. - zbliż się do bazy ze słuchawką. - naładuj baterie.
<i>📞 Ikona miga.</i>	<ul style="list-style-type: none"> - Słuchawka nie jest zarejestrowana do bazy. -Słuchawka jest poza zasięgiem. 	<ul style="list-style-type: none"> - Zarejestruj słuchawkę ponownie. - Zbliż się do bazy ze słuchawką.
<i>Kiedy słuchawka leży na bazie a dioda ładowania się nie świeci</i>	<ul style="list-style-type: none"> - Słuchawka jest źle odłożona. - Styki ładowania są zabrudzone. 	<ul style="list-style-type: none"> - Odlóż poprawnie słuchawkę na bazę- - Przetrzyj styki ładowania.
<i>Ikona naładowania baterii miga po 24 godzinnym ładowaniu baterii.</i>	<ul style="list-style-type: none"> - Baterie w słuchawce są uszkodzone - Słuchawka przez cały czas leżała źle na bazie. 	<ul style="list-style-type: none"> - Skontaktuj się ze sprzedawcą. - Upewnij się czy na pewno ikona baterii miga.
<i>Na wyświetlaczu nic się nie pojawia.</i>	<ul style="list-style-type: none"> - Baterie są rozładowane. - Telefon nie jest prawidłowo podłączony. 	<ul style="list-style-type: none"> - Naładuj baterie. - Sprawdź podłączenie telefonu.
<i>Nic nie słyszysz w słuchawce podczas rozmowy.</i>	<ul style="list-style-type: none"> - Ustawienie mikrofonu jest na minimum - Ustawienie mikrofonu w PC jest na minimum 	<ul style="list-style-type: none"> -Sprawdź ustawienia mikrofonu.
<i>Telefon nie dzwoni, kiedy nadchodzi połączenie.</i>	<ul style="list-style-type: none"> - Dzwonek jest wyłączony. 	<ul style="list-style-type: none"> - Włącz dzwonek w słuchawce.
<i>Lista kontaktów SKYPE/ status użytkownika jest nieaktywny</i>	<ul style="list-style-type: none"> - Brak połączenia z internetem - Nie ma zainstalowanych sterowników USB. - Kabel Usb jest podłączony to rozdzielacza 	<ul style="list-style-type: none"> - Sprawdź połączenie z internetem -Zainstaluj sterowniki USB -Podłącz zasilacz rozdzielacza USB do prądu
<i>N. PODLACZ pojawia się na wyświetlaczu.</i>		

	Usb, który nie ma zasilania - Komputer nie jest włączony	
Powtarzający się sygnał zajętości	- SKYPE nie jest podłączony. - Problem z USB. - Osoba, do której wykonujemy połączenie jest niedostępna	- Sprawdź podłączenia USB - Sprawdź poprawność instalacji - Poczekaj na użytkownika aż będzie dostępny

9 Dane techniczne.

Standard:	DECT (Digital Enhanced cordless Telecommunications) GAP (Generic Access Profile)
Częstotliwość:	1880 MHz do 1900 MHz
Kanały :	120 duplex channels
Modulacja:	GFSK
Siła emisji:	10 mW (average power per channel)
Zasięg:	300 m otwarta przestrzeń /50 m maksimum wew.
Zasilanie bazy:	230 V / 50 Hz
Baterie w słuchawce:	2 akumulatorki AAA, NIMh 600mAh
Trwałość baterii :	120 godzin w stanie czuwania
Czas rozmowy:	13 godzin
Czas ładowania :	6-8 godzin
Zalecana temperatura :	+5°C do + 45°C
Rodzaj wybierania numeru:	Pulse / Tone



KARTA GWARANCYJNA

Nabywca

Sprzedawca udziela gwarancji na prawidłowe działanie telefonu **AMACOM AMC-300**

o numerze fabrycznym

Gwarancja ważna jest 12 miesięcy od daty zakupu.

To jest od dnia

WARUNKI GWARANCJI

1. W przypadku reklamacji w/w urządzenie należy dostarczyć wraz z:

- a) kartą gwarancyjną – wypełnioną i podpisaną,
- b) dowodem zakupu,
- c) oryginalnym opakowaniem,

do sprzedawcy na koszt własny.

2. Gwarant nie ma obowiązku dostarczenia użytkownikowi zastępczego urządzenia na czas naprawy reklamowanego sprzętu.

3. Sprzedawca nie udziela gwarancji jeżeli:

- d) nastąpiło zerwanie lub naruszenie plomb zabezpieczających aparat telefoniczny przed nieuprawnioną ingerencją osób trzecich,
- e) na karcie gwarancyjnej znajdują się ślady zmian, poprawek, skreśleń,
- f) eksploatacja urządzenia nie była zgodna z instrukcją obsługi.

4. Reklamacji nie podlegają w szczególności:

- a) zewnętrzne uszkodzenia mechaniczne,
- b) uszkodzenia powstałe w trakcie transportu,
- c) kable zasilające, podłączeniowe, zasilacze, baterie, itp.
- d) uszkodzenia (usterki) powstałe z winy użytkownika wynikające z niezajomości instrukcji obsługi,
- e) uszkodzenia powstałe na skutek przepięć w linii telefonicznej lub energetycznej będące wynikiem np. burzy.

5. Jeżeli stwierdzone uszkodzenie nie podlega reklamacji lub nie zostały zachowane warunki prawidłowej obsługi, użytkownik zobowiązany jest zwrócić gwarantowi koszty ekspertyzy oraz koszty przeglądu technicznego w rzeczywistej wysokości wykazanej na rachunku.

6. Urządzenie podlega wymianie na nowe jedynie w przypadku gdy gwarant nie jest w stanie dokonać naprawy w ciągu 30 dni roboczych od daty dostarczenia sprzętu do serwisu.

7. W kwestiach nieuregulowanych w niniejszej karcie gwarancyjnej stosuje się przepisy kodeksu cywilnego.

Oświadczam, iż zapoznałem (-am) się

i akceptuję warunki gwarancji.

.....

..... 

19.12.2005

DEKLARACJA ZGODNOŚCI

Dystrybutor:

PHU RONMARK Sp. Jawna
Ul. Łąkowa 7/9
90-562 Łódź

Produkt: Telefon DECT – USB Amacom AMC 300 (GT 1900U)

Oświadczamy, że aparat typu AMACOM AMC 300 jest urządzeniem końcowym przeznaczonym do dołączenia do zakończeń sieci publicznej.

Deklarujemy, że opisany produkt jest zgodny z wymaganiami zasadniczymi zawartymi w dyrektywie:

R&TTE 1999/5/EC (w sprawie urządzeń radiokomunikacyjnych, telekomunikacyjnych urządzeń końcowych).

- Spełnia standardy EN 60950-1: 2001 oraz EN 41003: 1998 oparte na dyrektywie niskiego napięcia 73/23/EC oraz 93/68/EC
- Spełnia standardy EN 301 489 – 1 / - 6: V1.4.1/V1.2.1 oparte na dyrektywie zgodności elektromagnetycznej 89/336/EEC
- Spełnia standardy EN 301 406:V1.5.1 oparte na dyrektywie 99/5/EC (Effective use of the Radio Spectrum).



Romuald Burczyński